

緩衝材

フルーツキャップ [インターナショナルケミカル]

みずみずしい果実を衝撃からやさしく守る
サイズ多種類の緩衝材

果実を箱詰めして発送する際の緩衝材です。高圧ポリエチレン製のクッション性の高い発泡ネットで果実の表皮をやさしく保護します。サイズも多種類そろっており、果実に応じて最適な網目を選べます。果実への装着後の見た目も美しいのも特徴。用途に応じて自由な長さにカットできる20m巻のロールもあり。

- 果実に優しい適度なクッション性
- 腐食を防ぐ通気性・通水性
- 装着後の見た目に美しい形状
- 白、ピンク、グリーン、イエローの4色



緩衝材

ノバキャップ [DMノバフォーム]

独自の技術を生かしたポリエチレン原料
用途に合わせて種類も豊富です

■規格

[Tタイプ]

底部が絞り加工されており、シングルで太い網目。(用途:リンゴ、ナシ、メロンなど)

[TSWタイプ]

底部を絞った肩口の美しさと作業性の高さが特長。(用途:モモ、リンゴ、ナシ、メロンなど)

※その他、100枚小袋詰め、カラー(ピンク、イエロー、グリーン、オレンジ)タイプもあります。

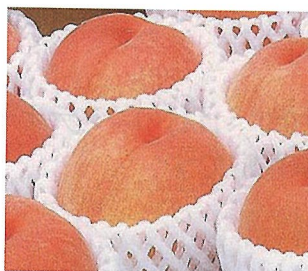

緩衝材

ノバエース [DMノバフォーム]

強力なクッション性をもった独立気泡タイプと
ソフトな感触の連続気泡タイプの2種

同社が独自開発した、超軽量・超高発泡のポリエチレンネット。ノンフロン発泡で、ダイオキシンの発生原因となる塩素を含まないポリエチレン樹脂を主体とし、ネット構造を最大限に利用しているのが特徴です。強力なクッション性を持った独立気泡タイプとソフトな感触の連続気泡タイプの2種があり、果実の種類や用途によってクッション性・網目の太さで選ぶことができます。

■規格

Aタイプ	約10mm厚の太くてクッション性の高い緩衝材(独立気泡体)
70Hタイプ	約7mm厚の中太のクッション性の高い緩衝材(独立気泡体)
110Hタイプ	約6mm厚の細かくクッション性の高い緩衝材(独立気泡体)
RWタイプ	約10mm厚の太くて柔らかい緩衝材(連続気泡体)
110HRWタイプ	約8mm厚の細くて柔らかい緩衝材(連続気泡体)
60HRSタイプ	約7mm厚の太くて柔らかい緩衝材(連続気泡体)



緩衝材

ミラネット [JSP]

緩衝性があるうえに通気性もバツグン
青果物の輸送に最適な果実用包装材

発泡ポリエチレンネットで緩衝性があるうえに
通気性がよく、青果物の輸送合紙に最適です。

■規格

サイズ	入数(枚)ポリ袋入り	用途
N 320×450	100	梨・桃
N 300×420	100	梨・桃
N 300×455(小網)	200	桃
N 300×360	100	柿
N 250×360	100	メロン
N 430×430	100	スイカ

※上記規格品以外のご注文についてもご相談に応じます。



緩衝材

ライトロン® S [積水化成成品西部]

クッション性に富み、断熱性に優れた
高発泡のポリエチレンシート

無架橋の高発泡ポリエチレンシート。軟質でクッション性に富み、しかも独立気泡体のため断熱性・防水・防湿性に優れています。各種包装資材をはじめ、農業資材、雑貨など幅広い分野で活躍しています。

- 軟質・独立気泡の長尺シート。
- 断熱性に優れた独立気泡構造。
- 透水せず、湿気をほとんど通しません。
- 毒性がなく無臭で、薬品や油分に侵されにくい。
- 加工が容易。
- 変色しない。



コンテナー類

サンテナー [三甲]

青果物を入れるのに最適なアミ目状のコンテナー
サイズや色、形状の種類が豊富です

※サイズや色、形状などについて詳しくはご相談ください



TSタイプコンテナ

[積水テクノ成型]

さまざまな場面で使用できるコンテナ
用途に応じて選べます

[TS-15]



[TS-18]



[TS-5] ※別注品



[TS-10] ※別注品



[TS-23]

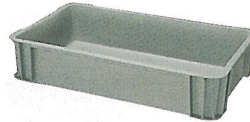

[TS-28]



[TS-33]

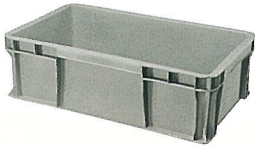

[TS-36]



[TS-36-II](フタTS) ※別注品

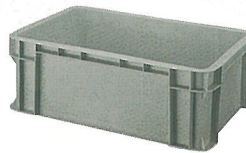

[TS-40]

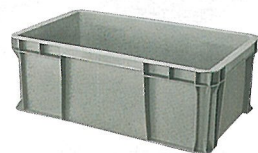

[TS-46] ※別注品

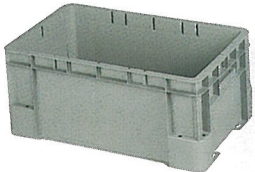

[TS-48]

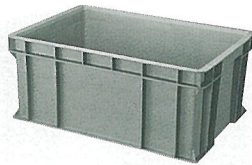

[フタTS]



[フタTS-02]

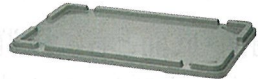

折りたたみコンテナ(オリコン) [三甲]

収納時にはコンパクトに
種類も豊富な折りたたみ式コンテナ

※サイズや色、形状などについて詳しくはご相談ください

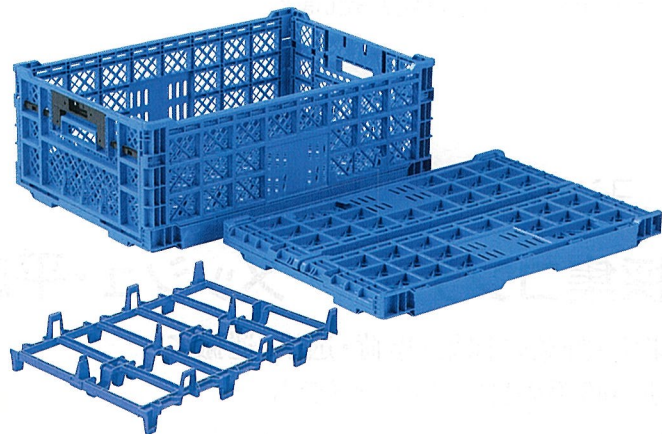

コンテナー類

SNコンテナー [三甲]

180°回転により、収納と積み重ねを変更可
色分けで分かりやすい、2色コンテナ
空箱時に返送費と保管スペースを削減することができます

同色の向きで重ねるとスタッキング(積み重ね)ができ、中に物が入られます。色を交互に重ねるとネ스팅(収納)の形態に。容積を少なくし、省スペース化・輸送コストダウンを図ります。空箱時に返送費と保管スペースを削減することができます。



スタッキング



ネ스팅



コンテナー類

ジャンボックス [三甲]

側面・底面ともに抜群の強度
豊富なオプションがあり使用範囲はさまざま

農業、水産、食品加工、漬物業界に最適です。

- 厚肉インジェクション成形により抜群の耐久性・耐衝撃性。
- 段積み嵌合機構の設置により安定した段積み。
- 洗浄性に優れ、雑菌の繁殖も抑え衛生的で美しい外観。
- 容器内部に内容量が一目でわかるメモリ付き。
- 長辺・短辺それぞれに袋状の持ち手があり、手作業もラクに。
- 耐薬品性に優れています。
- すべてリサイクル可能で環境にやさしい製品です。
- 即納に対応できる生産体制をとっています。



コンテナー類

採集コンテナー メッシュ・平底 [安全興業]

果実・野菜の採集・集荷・選果・運搬に
使い勝手の良い、定番アイテム

果実・野菜の採集、集荷、選果、運搬など、産地から市場まで、あらゆるシーンで活用できる定番アイテム。重ね用の溝がついているため収納時に便利です。底が網状になっているメッシュタイプ、フラットで小穴が開いている平底タイプの2種類があります。



黄 メッシュ



黒 メッシュ



オレンジ 平底

■規格

材質	サイズ	色
PE	外寸(約,mm) 幅520×奥行360×高さ305 内寸(約,mm) 幅485×奥行330×高さ295	〈メッシュ〉黄、黒 〈平底〉オレンジ ※穴数8φ 12カ所

TLコンパレッター [三甲]

錆が発生せず衛生的、軽くて強い
プラスチック製 折りたたみ式メッシュボックス

従来、鉄製が主流であった大型部品用の通い箱をプラスチック化。鉄製に比べ、重量物を搬送する強度を保ちつつ、軽量で取り回しがラクに行え、トラックでの輸送効率もアップします。さらに輸送効率に優れた折り畳み可能なコンパレッターもラインナップ。



ニコニコ野菜パレット [サンキン]

集荷・出荷作業を効率化
作物の保管に最適な野菜用パレット

通気性に優れたメッシュが、作物の保管に適しています。そのままフォークリフトで運搬できるので、作業時間の短縮ができ、また再利用が可能なのでダンボールなどの廃棄作業が不要でゴミも削減できます。米・麦などの粒状作物を入れる内張りなど、多彩な商品をご用意。ご希望に応じたサイズも受注生産で製造可能です。

金網ピッチ
50×50mm
50×100mm



自動梱包機 [ストラパック]

梱包スピードが大幅にアップ
作業がしやすく省スペース型の自動梱包機

- 梱包スピードがアップ
新たにプールボックスを搭載したことで1結束1.58秒の高速処理を実現。作業効率向上に貢献します。
- バンド終了表示
リールにセットされたバンドを使い切ると機械は自動停止。ランプ点滅でバンドの終了をお知らせします。
- リール内蔵の省スペース型
シンプル・スマートなボディを追求したリール内蔵型で設置場所を取りません。
- リフィード(再送り)機能
バンドが抜けても、再送りで元に戻るためスムーズに作業の開始が行えます。
- 空打ち防止機能
品物のない状態でバンドかけをしても接着しないので機械に巻き付く心配はありません。
- 使いやすい100V家庭用電源仕様
身近な100Vの電源で、いつでもどこでも使えます。作業を中断して1分経つとモーターが自動停止する省エネ機能付きです。



梱包機械

半自動梱包機 (iQ-400) [ストラパック]

環境配慮型の半自動梱包機

シンプルでメンテナンスがしやすい構造です

- 低電圧DCモーター採用により静音化を実現しました(60dB(A))。
- 引締め方法選択機能により、あらゆる梱包物に適した引締めで対応します。
- 引締め力の強弱にかかわらず、バンド引戻し速度が変わらないので梱包作業の効率が上がります。
- シンプルでメンテナンスがしやすい構造です。
- 環境配慮設計によりiQ-400は機械質量が従来機に比べて10%軽くなりました。
- iQ-400FCはより安全面に配慮した全面カバータイプ、iQ-400NAはiQ-400FCのコンパクトタイプなどのラインナップもあります。



梱包機械

ワークメイト [積水マテリアルソリューションズ]

[製函封緘機]

1台で、2つの機能をおこなえるようにした新しい発想で生まれたシリーズです。1台でケースの組み立て、箱詰め、上下同時に封緘作業ができるタイプと、1台で封緘と製函(テープ貼り)の二役ができるシリーズがあります。

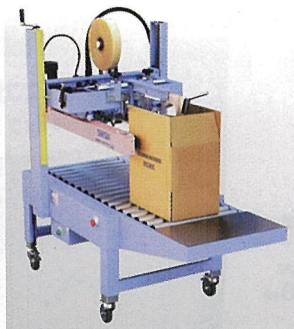

[製函機]

設置スペースを選ばないコンパクトな半自動低価格機から、各種警報装置を備え自動化ラインに対応した高性能機まで。製函作業内容に応じて様々な機種をご用意しています。



梱包機械

製封函機 [ストラパック]

ダンボールの内外フラップを折り込み

3面フラップ折込装置付き簡易型製封函機

段ボールケースの内フラップと外フラップを自動で折り込み、段ボールケースの上貼りを行います。

※内フラップ後ろ側は手で折り込んでください。

- 内フラップと外フラップを自動で行うため作業効率がアップ。
- 作業しやすい搬入テーブルと搬出ローラー標準装備。
- 上部サイドベルトの幅調整、テーピングヘッド(上部のみ)の高さ調整はハンドル操作で簡単です。
- 大型キャスター付きで作業場内の移動もラクラク。



梱包資材

PPバンド(Hタイプ) [積水樹脂]

ロングセラーを続けるハイグレード製品
さまざまな商品の梱包に使える汎用バンドです



自動梱包機用の汎用バンド。強度があり、梱包機での送り性能がよく、多様な用途にお使いいただけます。リターナブルコア対応。日本製。

■規格

品番	幅(mm)	引張強さ	長さ(m)	梱包数(巻)	色	厚み(mm)	破断伸び	内径(mm)
12H	12	1100N以上	3000	2	黄、青、ナチュラル、白、ベージュ、緑	0.63	25%以下	φ200
15.5H	15.5	1500N以上	2500	2	黄、青、ナチュラル、			
19H	19	1700N以上	2000	2	白、ベージュ、赤、緑			

梱包資材

3Qバンド(Aタイプ) [サンキュー化成]

汎用性が高いPPバンドの定番品
多量な梱包でも省力化に貢献します



自動梱包機用のPPバンド。汎用性が高く、多量な梱包でもバンド送りの適性がよく省力化に貢献します。

■規格 ※推奨梱包機:SQ-800、IQ-400、パレット梱包機ほか

品名	幅(mm)	破断強度N(kgf)	破断伸び(%)	梱包単位	色	内径(mm)
A-12	12	1080(110)	25	3000m×2巻	青、黄、透明、白、緑、赤、黒、ベージュ、紫	200
A-15.5	15.5	1280(130)	25	2500m×2巻	青、黄、透明、白、緑、赤、黒、ベージュ、紫	
A-19	19	1570(160)	25	2000m×2巻	青、黄、白、黒	

梱包資材

ゆうバンド [積水樹脂]

やわらかく開梱後にもかさばらない
手に優しいPPバンド

PPバンド特有の反発を抑えているため、開梱後のかさばるバンドも結んで廃棄できます。さまざまな商品の梱包に。リターナブルコア対応。日本製。



従来バンド(同社Jタイプ)

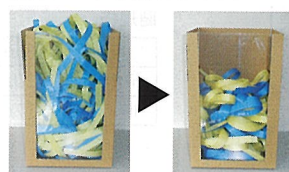

通常

結んで廃棄

バンドが固く結びづらい
(1回結束)

ゆうバンド



結んで廃棄

バンドがやわらかく結びやすい
(2回結束)

手に優しい

■規格

品番	幅(mm)	引張強さ	長さ(m)	梱包数(巻)	色	厚み(mm)	破断伸び	内径(mm)
12YU	12	900N以上	3600	2	黄、青、白、赤	0.58	25%以下	φ200
15YU	15	1200N以上	3000	2	黄、青、白、赤、緑			

梱包資材

手巻用ストレッチフィルムRタイプ

[積水樹脂]



■規格

厚み(μm)	幅(mm)×巻き長さ(m)	梱包数(巻)
18	300×500、500×300	6

梱包資材

オーキッドストレッチフィルム [富士工業]

優れた伸縮性・透明性!

LLDPEを使用したストレッチフィルム

強靱な伸び弾性と破裂抵抗、優れた粘着力、また、抜群な透明度が特長のストレッチフィルム。荷くずれ防止、防水、防塵、汚れ防止、荷抜き防止などさまざまなシーンで使えます。さらに青・黒・黄・赤・白の5色で出荷先・賞味期限・製造日等で色を使い分けられる「カラーストレッチフィルム」もあり、用途に応じて使用できます。

[ストレッチフィルム]

■規格

品番	幅×長さ	ケース入数	品番	幅×長さ	ケース入数
FB	300×500	6	FT	500×500	6
FB	500×300	6	FX	500×300	8
FC	500×300	8	NES	500×450	8
FK	300×500	6	FAM	500×2000	1
FK	500×300	6	FKM	500×2500	1
FD	500×300	6	FTM	500×3000	1



[カラーストレッチフィルム]

■規格

サイズ	入数
3インチ紙管 500mm×300m	各色6本/箱



梱包資材

まくんです [富士工業]

手軽に利用できる小巻の細幅フィルム
配管・雑誌などの結束作業に最適です

[1インチ紙管品・無包装のみ] ※ディスペンサーなし

■規格

品番	厚み	サイズ	入数(巻)
SR20-1	20μ	50mm幅×100M巻	100
		75mm幅×100M巻	50
		100mm幅×100M巻	50

[1.5インチ紙管品・シュリンク包装/無包装] ※ディスペンサー1本付属

■規格

品番	厚み	サイズ	入数(巻)
HR20-1.5	20μ	100mm幅×250M巻	12
HR17-1.5	17μ	100mm幅×250M巻	12

[3インチ紙管品・シュリンク包装/無包装] ※ディスペンサーなし

■規格

品番	厚み	サイズ	入数(巻)
MR20-3	20μ	50mm幅×300M巻	18
		75mm幅×300M巻	18
		100mm幅×300M巻	18
		150mm幅×300M巻	18



農業用カゴ・バケツ [積水テクノ成型]

農業全般で使用されるベストセラー品
採集や農薬希釈など、用途別にラインナップ

[採集カゴ#16]



[農薬希釈バケツ]



[万能バケツ#12]



[万能バケツ#18]



出荷トレー・パック

各種トレー [積水化成成品西部]

野菜・果物をやさしく守り、美しく
種類も豊富なトレーシリーズ

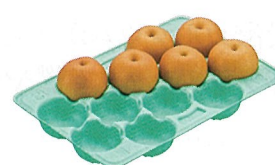

出荷トレー・パック

メロントレイ [日本モウルド]

産地での鮮度をそのままお届けしたい
青果物を大切に考えたメロン専用トレイ

パルプモールドのトレイは、エコ素材というだけでなく、品質保持や多彩な流通現場において大きく活躍しています。使い勝手を良くする形状や強度など、半世紀を超える同社独自のノウハウが詰まったトレイです。

- 鮮度維持
パルプモールドの優れた吸水性により、トレイがメロンになじみフィット。新鮮さをそのまま包みます。
- 安全安心にお届け
通気性がよく輸送における熱を分散させます。さらに振動による「すり傷」「玉回り」を軽減。
- 充実したラインナップ
用途に合わせたラインナップが豊富にそろっています。
- エコロジーを考えた製品です
古紙を再資源化した植物繊維原料。資源の有効利用とリサイクルを実現しました。廃棄時も自然環境への負担が少ないのが特徴です。



※イメージ

ミニトマトパック [赤松化成工業]

グラム数や形状に合わせた提案が可能
印刷も別注にて対応します

- 多種ラインナップあり
- 印刷も別注にて可能(一部アイテム除く)
- ミニトマト以外の果実用パックもあり

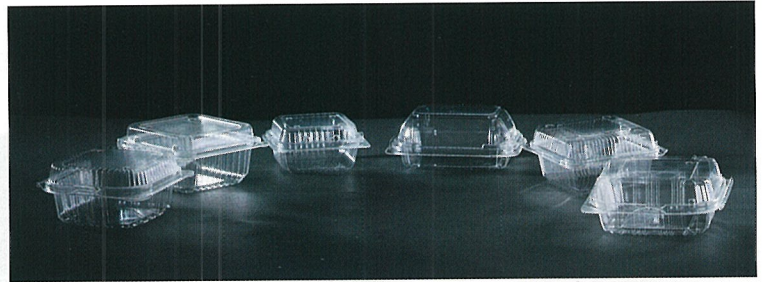

■規格

製品名	材質	サイズ		入数	特徴
		横×縦×本体深さ/蓋の高さ/嵌合時高さ			
MF-100	OPS	99×100×44/26/65		1800	ミニトマト120g~150g用
MF-102	OPS	105×104×44/21/60		1500	ミニトマト150g~180g用
MF-102-2	OPS	105×104×49/21/64		1500	MF-102の深型 ★受注生産品
MF-102-3	OPS	105×104×55/27/76		1500	MF-102の深型 ★受注生産品
MF-114	OPS	114×115×39/24/57		800	ミニトマト180g~200g用
MF-120	OPS	119×122×42/22/56.5		1200	ミニトマト200g用
MF-200	OPS	117×120×46/20/60		1000	ミニトマト200g用
RMF-150	OPS	104×138×20/36/50		1200	ドーム状長方形 ★受注生産品
RMF-200	OPS	104×138×28/36/56		1200	ドーム状長方形
MF-150	OPS	131×131×32/25/52		900	ミディトマト等に好適
MF-151	OPS	131×131×48/30/73.5		900	大容量商品向け



※上記以外にも多種のラインナップがございます。
※印刷も別注で承ります。(RMF-150、RMF-200除く)

CaCoC [赤松化成工業]

炭酸カルシウムが主原料
非プラスチックで燃やせるシート

容器包装リサイクル法の対象外となる、炭酸カルシウムが主原料(重量比で51%以上)の燃やせるシート。
三層構成で表層がPP層のため耐水性があり、フィルムのヒートシールも可能です。
耐熱性もあり(105℃)電子レンジ加熱用途にも対応。印刷・ラミネートでの用途も対応可能です。

- 主原料が非プラスチックのため容器包装リサイクル法の対象外となります
(2022年2月現在)
- 可燃ごみとして焼却が可能(各自治体の分別方法をご確認ください)



イチゴウレタン付トレー [エフピコ]

ウレタン+トレーのオールインワンモデル
一元在庫管理を実現、作業軽減も

イチゴを衝撃からやさしく守るウレタンシートと、イチゴ専用のトレーが一体型になったモデル。出荷時点でシートが敷設されているため、シート敷設の作業軽減による省力化が図れます。さらにウレタンとトレーの在庫や発注ロットを気にせず一元管理・発注が可能となります。



出荷トレー・パック

フルーツパック [信和]

イチゴをはじめ、さまざまなフルーツに
使い勝手がよく、種類も豊富なパック類

■規格

画像No	商品名	材質	商品サイズ	袋入数	ケース入数
①	ビックベリー	A-PET	[本体] 168(142)×117(90)×26 [フタ] 168(142)×117(90)×55	50	1,000
②	フルーツ330 8H	A-PET	173(148)×125(100)×[本体+フタ]51+14	100	600
③	フルーツ450 8H	A-PET	180(160)×130(110)×[本体+フタ]55+10	50	300
④	フルーツ530 8H	A-PET	180(160)×130(110)×[本体+フタ]60+20	50	300
⑤	フルーツ600 8H	A-PET	180(160)×130(110)×[本体+フタ]70+30	50	300
⑥	フルーツドーム	OPS	134(110)×101(76)×52	100	1,200
⑦	フルーツドームS黒窓付	OPS	134(110)×101(76)×52	100	1,200
⑧	フルーツドームDS	OPS	134(115)×100(80)×58	100	1,000
⑨	フルーツドームDS黒窓付	OPS	134(115)×100(80)×58	100	1,000
⑩	フルーツドームM	OPS	155(130)×120(98)×53	100	800
⑪	フルーツドームM黒窓付	OPS	155(130)×120(98)×53	100	800
⑫	フルーツドームL	OPS	163(146)×122(106)×58	100	600
⑬	フルーツドームL黒窓付	OPS	163(146)×122(106)×58	100	600

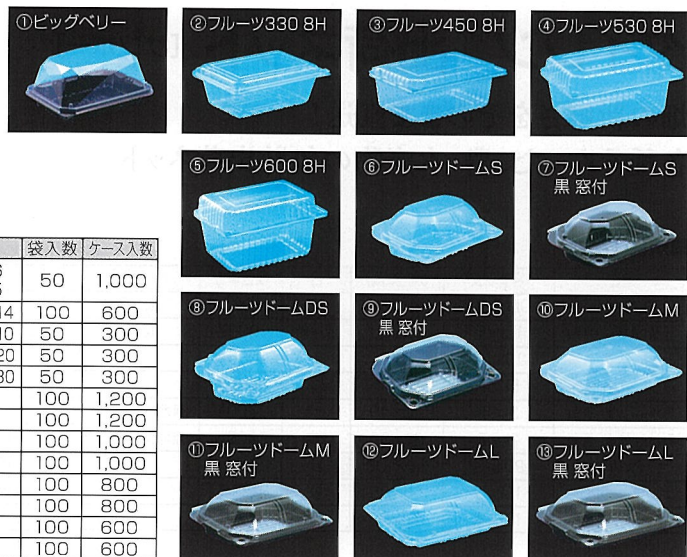

出荷トレー・パック

ミニトマトパック [デンカポリマー]

サイズ、形状など多彩な種類がそろった
ミニトマトのパック

■規格

画像No	商品名	商品サイズ	袋入数	ケース入数	嵌合方式	容量(g)	備考
①	OP-114	123*129*41/18(59)	100	1600	フツツ	200	横スリット
②	OP-117R穴有	113*115*37/17(54)	100	1000	外嵌合	150	
③	OP-146穴有	120*123*48/11(59)	100	1500	外嵌合	200	
④	OP-150穴有	101*104*45/14(59)	100	1500	外嵌合	150	
⑤	OP-151穴有	105*105*41/18(59)	100	1500	外嵌合	150	
⑥	OP-152穴有	103*105*49/16(65)	100	1500	外嵌合	150	
⑦	OP-152浅穴有	103*105*44/16(60)	100	1500	外嵌合	150	
⑧	OP-200A	117*120*45/13(58)	100	1000	外嵌合	200	
⑨	OP-200S	117*120*44/13(57)	100	1000	外嵌合	200	
⑩	OP-210A	117*120*48/16(64)	100	1000	外嵌合	200	
⑪	OP-20	108*112*29/11(40)	50	2000	外嵌合	150弱	穴無し
⑫	OP-50K	98*99*30/11(41)	50	2000	外嵌合	約90	穴無し
⑬	OP-51	99*100*32/11(43)	100	2400	外嵌合	約90	

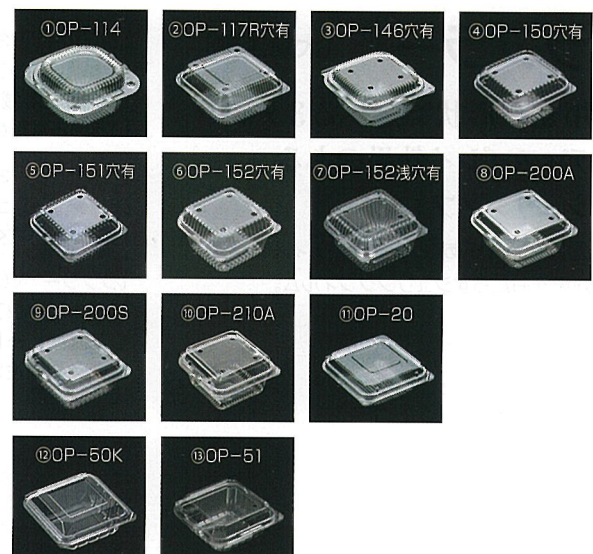

出荷用ネット

ネトロン® [東京インキ]

カラフルに美しく商品をアピール
商品価値を高める、各種ネット

■ラインナップ

ラベル付ネット	・柑橘用、玉葱用
トップラベルネット	・玉葱用、にんにく用
バイナリーネット	・ラベル付ネット/玉葱用、 トップラベルネット/玉葱用
ネトロン® リールタイプネット	・軽包装リール、軽包装パンチ
スタンディングネット(自立型・簡易包装)	・青果物全般
ネトロン® フラットタイプネット	・軽包装フラット袋、重包装
ヘッダーネット	・オクラ用

■バイオマスプラマーク

BA25
バイオマスプラ
登録番号 No.706



バイオマスプラマーク
使用イメージ



出荷用ネット

タイレン® 出荷ネット [サンポー]

畑の新鮮さをそのまま直送!
各種そろった、農・水産物の包装出荷ネット

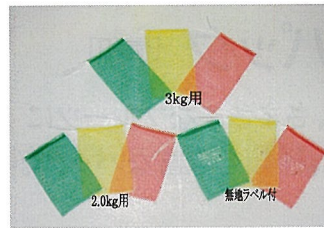

■規格

用途	容量目安	サイズ(cm)	色	梱包単位	特記
玉葱・人参	20kg用(40)	42×82	赤	500枚	取っ手付
玉葱・人参・みかん	10kg用	35×60	赤・k赤	1000枚	取っ手付
みかん・人参・玉葱	10kg用	35×55	赤	1000枚	-
みかん・人参・玉葱	5kg用	28×45	k赤	2000枚	-
みかん・人参・玉葱	3kg用	23×40	k赤	2000枚	無地ラベル付あり
みかん・人参・玉葱	2kg用	23×30	k赤	2000枚	無地ラベル付あり
キャベツ(甘藍)	20kg用	50×100	緑	500枚	-
キャベツ(甘藍)	15kg用	50×85	緑	500枚	-
キャベツ(甘藍)	10kg用	50×60	緑	500枚	-

用途	容量目安	サイズ(cm)	色	梱包単位	特記
スイートコーン	10kg用	38×65	緑	1000枚	取っ手付
	5kg用	28×45	緑・DG	2000枚	-
	3kg用	23×40	緑・DG	2000枚	-
	2kg用	23×30	緑・DG	2000枚	-
豆用	5kg用	35×55	緑	1000枚	-
種粉消毒袋 (大)	40×65	青・黄・緑・赤・白	500枚	ラベル付あり	
種粉消毒袋 (中)	40×50	青	500枚	ラベル付あり	
種粉消毒袋 (小)	35×45	黄	1000枚	-	
大根袋(大)	6m/m	60×60	青	500枚	漬物用(ラッセル)
大根袋(小)	6m/m	45×55	青	500枚	漬物用(ラッセル)

シュリンク類

ラプラー® [大倉工業]

用途や形状で選べる3タイプ
ディスプレイ効果のある
シュリンクフィルム

透明で光沢があり、すぐれたディスプレイ
効果をもたらすシュリンクフィルム。

【ラプラー® V301】

架橋ポリオレフィン多層シュリンクフィルム。幅広い収縮温度域とヒートシール特性を備えました。いろいろな形の商品を美しく優しく包装します。

【ラプラー® V303】

架橋ソフトシュリンクフィルム。V301と比較し、収縮能力が小さく、内容物をソフトに包み込みます。

【ラプラー® V501】

架橋ポリオレフィン多層シュリンクフィルム。安定した高速ヒートシール性と低温収縮性が特徴。幅広い機械適性があり、美しく仕上がります。



スマートフレッシュ™ [アグロフレッシュ・ジャパン]

歯ごたえのあるシャキッとした食感と、
みずみずしく美味しい青果物を産地から
消費者にお届けします

- エチレンの植物への影響を抑制する画期的技術
- 低濃度で高い効果/残留が検出されない高い安全性
- りんご、柿、梨、キウイフルーツなどに登録
- 今後、ブロッコリーなどへ登録予定
- 小売現場での差別化販売も可能
- 世界50ヵ国以上で登録、活用
- 2020年「米国発明の殿堂」入り

※本製品のご使用前に、製品ラベルをお読みください。本書に記載の情報は、第三者の特許の侵害、使用許可、ライセンス提供、あるいはその推奨を行うものではありません。スマートフレッシュ™はアグロフレッシュの登録商標であり、日本ではアグロフレッシュ・ジャパン合同会社の名義で取引を行っています。



AgroFresh

We Grow Confidence™

■規格

正式名称	スマートフレッシュ™タブ	スマートフレッシュ™プロタブY
通称	(スマート)タブ	プロタブ
形状	錠剤	錠剤



鮮度保持袋・フィルム

ベジフレッシュ® [ホリックス]

最適空間で野菜が長持ち!

袋内部のガスをコントロールする鮮度保持袋

ガス透過性の異なる2種類のフィルム特性を生かし、袋内部のガス(酸素・二酸化炭素)をコントロール。酸素5%程度、二酸化炭素5~10%という最適空間を保つことで野菜の呼吸を抑制し鮮度保持。低コストの鮮度保持袋です。出荷エリアの拡大・商品の差別化・鮮度クレームの低減を実現します。



■規格(貯蔵・流通用/大袋)

品名	材質構成:OPP/LLPE	サイズ	色数	入数	用途(参考)
ベジフレッシュ 大袋 LL#15	OPP #15/LLPE #25	1,050×800	ダイレクト印字1色	500	ブロッコリー(コンテナ用)
ベジフレッシュ 大袋 LL#20	OPP #20/LLPE #25	1,050×800	ダイレクト印字1色	500	キャベツ(コンテナ用)
ベジフレッシュ 大袋 L#15	OPP #15/LLPE #25	900×800	ダイレクト印字1色	500	ブロッコリー 他
ベジフレッシュ 大袋 L#20	OPP #20/LLPE #25	900×800	ダイレクト印字1色	500	キャベツ 他
ベジフレッシュ 大袋 M	OPP #20/LLPE #25	740×500	ダイレクト印字1色	500	なす5kg 他
ベジフレッシュ 大袋 S	OPP #20/LLPE #25	650×750	ダイレクト印字1色	500	ニンジン 5kg、アスパラ 他

ダンボール

ダンボール [九州ダンボール]

形状・寸法・厚さ・印刷・色など自由自在
用途や要望に合わせた提案が可能です

用途に合ったダンボールの作成が可能です。ご希望のダンボールの形状と寸法、材質(厚さ)、印刷、色、製造枚数をお知らせください。印刷が必要な場合は、初回印刷代が必要です。また、抜き製品の場合は初回木型代が必要となります。



ダンボール

ダンボール パレット [九州ダンボール]

地球環境にやさしいダンボールパレット
使用後もリサイクルが可能です

トラックやコンテナ、倉庫などのサイズに合わせて柔軟に対応可能。運搬の重量を軽減でき荷物の積載・保管効率が向上します。

■種類

APPA紙製パレット、二方差しパレット、四方差しパレット、ハンドリフト対応パレット、スキッド対応パレット、輸出梱包パレット

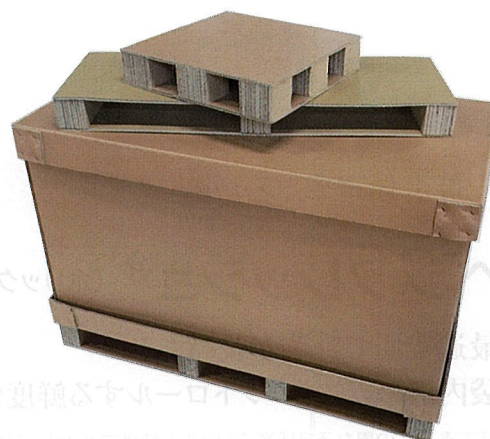

ダンボール

デスクパーテーション [九州ダンボール]

カウンターや受付、
打ち合わせテーブルに
感染対策のためのパーテーション

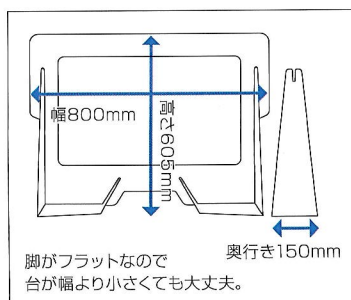
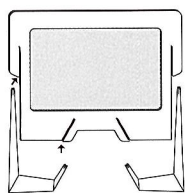

※お客様で組み立てるキットです。
ペット樹脂の透明フィルムを抜き
込んで脚を差し込みます。
※1セット10台入り



ダンボール

種類も豊富にラインナップ、
サイズ、色、印刷の有無などご相談を

通称「ミカン箱」と呼ばれるA式タイプのダンボールから、額縁ダンボールトレイ、栈付きダンボールトレイなど、内容品に適した様々なタイプのダンボールをご提供できます。

※一部の商品では木型が必要になります。

※印刷をご希望の場合、印版が必要です。



ダンボール

クイパック [コトコ]

ゴミが出ず手も汚れない、荷造り万能パック。
バンド・ストッパー・カッターのセットです。

品名	バンド		スピードストッパー		アイアイカッター	梱包単位 (1カートン)
	(巾)	(長)	(巾)	(入数)		
(台紙付き) #20	12mm	20m	12mm	20個	1個	100個入り
(フック付き) #20	12mm	20m	12mm	20個	1個	180個入り
#50	15.5mm	50m	16mm	25個	1個	60個入り
#100	15.5mm	100m	16mm	50個	1個	40個入り
#200	15.5mm	200m	16mm	100個	1個	20個入り
#500N (ナチュラル)	12mm	500m	12mm	300個	1個	6個入り
#1000	15.5mm	1000m	16mm	500個	1個	4個入り



ダンボールクリップ [コトコ]

ダンボールの上蓋を抑える止め具。上部には
ポップも挟めます。(入数600個)

パレット

パレット [三甲]

省力化・効率化を生む高付加価値パレット ラインナップも400種以上

プラスチックパレットは今ではそのラインナップが400種類を超え、滑り止め性能も向上。それに加え、成形・設計技術の向上や新素材の採用によりより軽量・高強度のパレットが製造できるようになりました。さらに省力化を生むRFIDを用いた個体管理対応パレットなど、より高い付加価値を持つパレットも登場し、よりハイレベルな物流を実現。今、多くの現場でプラスチックパレットが選ばれています。

■プラスチック製パレットの特長

- **衛生的**
耐久性に優れ腐食しません。洗浄可能でカビ・バクテリアなどの発生がありません。
- **優れた安全性**
木製パレットに比べ、トゲ・ササクレの発生がなく積載物を傷めません。
- **軽量**
木製と比較して軽量のタイプも多く、どなたでも持ち運びができ、労務改善も図れます。
- **低コスト**
耐久性、耐薬品性に優れたプラスチックパレットは長寿命を有します。その長寿命ゆえトータルコストは木製に比べ低コストで済みます。
- **リサイクル可能**
全てのプラスチックパレットはリサイクル可能。環境に配慮したグリーン製品です。
- **均一で高品質・高精度**
厳しい品質管理のもとに生産され、寸法、品質が均一かつ高精度です。
- **滑り対策も万全**
各所に滑り止めグロメットを配置しています。

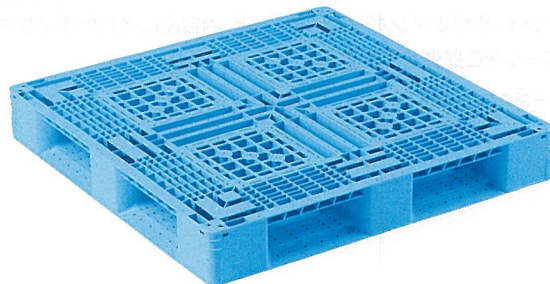

パレット

サンキンパレット [サンキン]

バリエーション多彩な各種オプション ニーズに応えるサイズ・形状がそろっています

半開タイプ、全開タイプやストッパーの有無、リング付き、止め具受けやハンドル、銘板や脚の種類など、用途別のさまざまなご要望に応じた商品がそろっています。

■オプション



ネームプレート



内張り



フォークガイド(回転可)



すべり止め (ストッパー) リング 止め金受け コイル

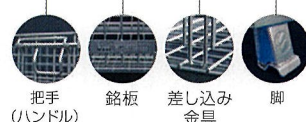

※ご要望に応じて特別仕様の受注生産も可能。最小ロットなどの詳細はお問い合わせください。

ハイパーボードン

[信和]

透明性に加え両面防曇加工で
内側・外側からの曇りを防止します

青果物などの生ものを入れる際、透明性はもちろん、両面防曇加工により、内側・外側からの曇りを防止し、内容物が鮮明に見えます。OPP製。サイズも多彩です。



●優れた防曇性

内側の曇りはもちろん、陳列ケースから出した時、外気温の変化による外側からの曇りも防ぎます。

●強靱性

OPPフィルム使用により、引っ張っても伸びづらいのが特長です。

●鮮度保持

外気や中からの水分による水滴から内容物を守り鮮度を保ちます。

※オリジナル商品(別注)も承ります

■規格(厚み/ #20 #25共通) ※下記サイズ以外でも豊富なラインアップがございます。

品番	サイズ/ヨコ×タテ(mm)	穴数	P袋入数	1000枚入り	C/S入数	材質	備考
3号	115×150	無、4H	100	化粧箱	12000	OPP	
4号	115×200				12000		
5号	115×300				12000		キュウリ3本
6号	115×400				12000		
7号	115×450				12000		山芋、玉ねぎ等
8号	150×250				10000		メークイン、ジャガイモ等 約250g
9号	150×300				10000		ニンジン約3本
9号-N	130×300				10000		ニンジン約2本
10号	180×270				10000		メークイン、ジャガイモ等 約500~750g
11号	200×300				5000		メークイン、ジャガイモ等 約1kg
12号	230×340				5000		
13号	260×380				5000		

生き生きパック [ホリックス]

畑で採れた野菜の鮮度をそのまま食卓に
種類も豊富な青果物用袋

[印刷規格袋]

青果物のイラストシリーズ。店頭映えするメタリックプリントです。

[長物規格袋]

ニラ・ネギ・ゴボウ・葉物野菜に最適です。

[無地規格袋]

青果物に合わせた多彩なサイズ。ブラマーク付き。

[三角規格袋]

小松菜やホウレンソウなどの葉物野菜に敵した形です。



封函機・封函針

ステープラー [積水樹脂]

どこでも素早く確実に封函
ダンボールの梱包に最適なステープラー

- ステープルの逃げを防ぐアテ板を使用。
- ステープルの詰まりや片方クリンチも防ぎます。
- ステープルの深度を自由に調整でき、商品を傷つけません。
- ダンボールの上下・左右どこでも確実に封函できます。
- 軽量&コンパクト設計。組み立てが簡単で、移動もラクです。
- 細いステープルを使用することで、ダンボールの文字を隠すことなく美しく仕上げます。

■規格

機種	シングルダンボール用	ダブルダンボール用	シングル・ダブル兼用
	H-16	H-19	H-NF
適応ステープル	SB-16	SB-19	SB-16・19、SL-16・19
ツメの喰い込み深さ調節	9段階		
ステープルクリンチ形状調節	調節ボルトにより任意		
ステープル装填数(本)	100		
外径寸法(mm)	長さ450×幅110×高さ280		
重量(kg)	2		



ステープル [積水樹脂]

美しい仕上げの細い針
高品質なステープル

■規格

寸法(高さ×幅、mm): SB-16/15×35、SL-16/16×34、
SB-19/18×35、SL-19/19×34

封函機・封函針

ロック封函機シリーズ [ロック]

ロック封函針 [ロック]

封函機の定番! 安定した作業性
打ち込み深度は調整可能

封函機の定番。電源・エア源が不要で場所を選ばず作業ができるモデル(BⅢ)ほか、エアタイプで軽量・消音モデル(CNT)のラインナップがあります。針のサイズは15mm、16mm、18mm、19mmの4種(各サイズ専用機)。装填数は100本。打ち込み深度が調整可能です。ロック封函針と合わせてご使用ください。



クラフトテープ No.500 [積水化学]

すぐれた保持力、安定した品質
作業性にすぐれた軽い展開

ダンボール梱包に最も多く使われる汎用性に
すぐれたテープです。特殊な樹脂加工により防
湿性、高・低温性にもすぐれています。

■用途:段ボールケース(中・軽量)の封かん

■規格

サイズ(幅mm×長さm)	単位包装(コ)	1梱包(コ)	ペール色	色物
25×50	10	100	ダンボール色	黄・緑・青・赤・白
38×50	6	60		
50×50	5	50		
60×50	4	40		
75×50	3	30		
38×500	-	6		
50×500	-	5		
60×500	-	4		



ニュークラフトテープ [ニチバン]

純白のクラフト紙をベースに
多彩な色合い、規格印刷テープを用意

比較的重量の軽い製品の封かん用テープ。カラーバリエーションがあり選
べるため、色による識別包装も可能。製造時には有機溶剤を使用しない無
溶剤の仕上げ。テープは手で切れ、作業性良好です。

■色(色番号)

- ・No.305W:白
- ・No.305C:赤(1)、黄(2)、緑(3)、青(4)、黒(6)、紫(21)、ピンク(11)、茶(18)、オレンジ(13)、ライトグリーン(14)、ライトブルー(20)
- ・No.305PS:赤地に白文字(取扱注意、われもの注意)



クラフトテープ [オカモト]

使いやすさと経済性を両立
梱包テープの定番品! 幅の種類も豊富です

展開が早く、作業性に優れた梱包テープの定番品。使いやす
さと経済性の両立を図りました。機械貼り専用500m巻ほ
か、多彩な幅の種類があります。

- 規格
- ・基材:クラフト紙
 - ・粘着剤:合成ゴム系
 - ・粘着力(N/25mm):8.2
 - ・引張強さ(N/25mm):145.0

カラー	厚さ	幅(mm)	長さ(m)	入数(巻)
クリーム	0.14	25	50	100
		38	50	60
		50	50	50
		60	50	40
		75	50	30
		100	50	20
		38	500	6
		50	500	5

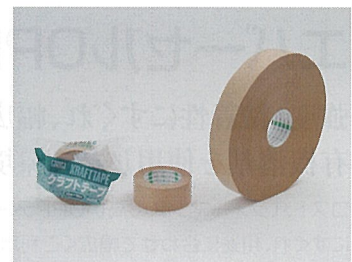

キクラフトテープ [菊水テープ]

段ボールケースの封緘や一般包装に
種類豊富なクラフトテープ

梱包に欠かせないクラフトテープ。ベーシックタイプや、12色のカラータ
イプ、字が書けるもの、重ね貼りができるもの、白色タイプ、環境対応タイプ
など、さまざまな用途に対応できる商品がそろっています。



包装テープ

オーキッドクラフトテープ [富士工業]

作業性に優れた高品質クラフトテープ
日本製で価格もリーズナブルです

- ハサミを使わずに簡単に手で切ることができ、作業効率が上がります。
- 布テープに比べ軽量で扱いやすく、価格も安価なため、大量のダンボール箱など軽量物～中量物の梱包・封かんに適しています。

■規格

サイズ	入数	包装形態
50mm×50M	50巻	5巻シュリンク包装/1巻ビロー包装



包装テープ

FKKガムテープ [富士工業]

紙と水溶性糊が原料で、地球にやさしい
環境問題を考えると、結論はガムテープ

紙と水溶性糊で作られた、地球環境にやさしいガムテープ。テープを貼ったまま段ボール古紙として再生可能で、わずらわしい分別作業からも解放されます。さらに文字の書き込み・重ね貼りも可能と機能的で使いやすいのも特長です。また、きれいにはがすことが難しい特性から、「荷抜き」対策にもつながります。

■規格

品番	規格幅(mm)	長さ(m)
F70・幅70	38-45-50-63-75	180-360-540-(720)
F80	38-45-50-63-75	180-360-540-(720)
F90・幅90	38-45-50-63-75	180-360-540-(720)
F120	38-45-50-63-75	180-360-540-(720)
糸入りCH	50-63-75	100-200-300

※規格幅63・75商品のみ、長さ720m仕様があります



包装テープ

エバーセルOPPテープ [積水化学]

強度・粘着性にすぐれ、幅広い用途に対応
有機溶剤を使用しない環境対応製品です

コストパフォーマンスの高いOPPテープです。強度、粘着性にすぐれ、用途に合わせて幅広くご利用いただけます。製造段階で有機溶剤を使用しない環境対応製品です。

■用途:自動封函機でのダンボールケースの梱包、輸出用梱包

■規格
[No.820NEV]

サイズ(幅mm×長さm)	単位包装(口)	1梱包(口)	ベース色
25×100	10	100	透明茶
38×100	6	60	
50×100	5	50	
60×100	4	40	
75×100	3	30	
38×1000	-	6	
50×1000	-	5	
60×1000	-	4	



包装テープ

カートンテープ [ニチバン]

天然ゴム系粘着剤を採用したOPPテープ
低温時でも安定した粘着力を発揮します

タイ国合弁企業ユニオン・タイ・ニチバン製造の段ボール包装用OPP粘着テープです。天然ゴム系粘着剤を採用しており低温時でも安定した粘着力を発揮します。耐水・耐久性に優れ、透明と黄土のほかに6色のカラーバリエーションあり。重量物や輸送条件の厳しい製品の梱包に使えます。重ね張りOK。



■色(色番号)

- ・No.640-PF:透明、黄土、赤、黄、緑、青、白、黒
- ・No.660-PF、No.6250-PF:透明

OPPテープ [オカモト]

総厚0.053mmのスタンダードタイプ
 耐候性に優れたアクリル系粘着剤を使用
 多用途で使えるスタンダードタイプのOPPテープ。クリー
 ム・透明の2色、幅や長さの種類も豊富です。

■規格 基材:ポリプロピレン
 ・粘着剤:アクリル系
 ・粘着力(N/25mm):8.7
 ・引張強さ(N/25mm):88.2

カラー	幅(mm)	長さ(m)	入数(巻)
クリーム・透明	38	100	60
	48	100	50
	60	100	40
	75	100	30
透明	38	1000	6
	48	1000	5
	48	1500	5
クリーム	48	1000	5



※左記の数値は同社試験法により測定した一例であり、保証値ではありません。

OPPテープ [富士工業]

アクリル系エマルジョン粘着剤使用
 高品質・ロープライスのOPPテープ

一般的なクラフトテープと比べ、ロープライスの粘着
 テープです。アクリル系エマルジョン粘着剤を使用
 し、色は透明とベージュをラインナップしています。

■規格

品番	厚み	サイズ	色	入数
142	42μ	48×100	透明、ベージュ	50
152	52μ	36×100	透明	60
		48×100	透明、ベージュ	50
		36×1500	透明	8
		48×1500	透明、ベージュ	6
165	65μ	48×100	透明、ベージュ	50
190	90μ	48×50	透明	50

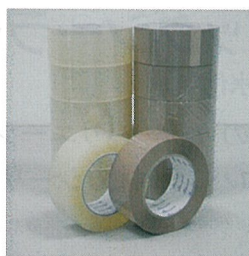

カラーOPPテープ [富士工業]

全12色と種類豊富なカラーOPPテープ
 内容物の識別・出荷先別の区別に

12色をそろえたカラーOPPテープ。梱
 包した物や出荷先の識別・分別に利用で
 きます。環境にも配慮した水性エマル
 ジョン糊を使用。テープの重ね貼り、油
 性インクでの書き込みも可能です。



■規格

サイズ	色
48×100m	赤、白、黄、緑、青、オレンジ、黒、ピンク、紫、紺、黄緑、紅
48×1000m	赤
38×100m	赤、白、黄、緑、青、オレンジ、黒、ピンク、紫、紺、紅
38×1000m	赤、白、黄、緑、青、オレンジ、ピンク、紫、紺、黄緑

野菜タイペーパー [共和]

野菜専用の結束剤として開発
 商品を傷めず、結束ずれの心配なし

野菜専用の紙基材結束剤。
 商品を傷めず、結束ずれの
 心配がありません。規格は
 カット品のみ。リール巻は
 別途注文が必要です。



■規格

	色	幅(長さ)
カット品 500本×2束/ピロ包装	紫	6mm(15cm)、8mm(25cm、30cm)、 10mm(25cm、30cm)
リール巻(別注)		8、10、12mm

イージーカット [共和]

手切れ性を付加した結束テープ
 野菜用と果実用の2種類

野菜・果実を結束するテープ。手切れ性を付加したため、作業効率が
 アップしました。



■規格

	幅	長さ	内装	外装	色
野菜結束テープ	18mm	50m	10巻/箱	120巻(12箱)	紫、緑
果実結束テープ					赤

野菜結束機・テープ

たばねら™ [ニチバン]

野菜を素早く、見栄えよく結束！
軽くてスムーズな操作性で作業効率UP

小物野菜の結束に使える専用の結束機。野菜を素早く、見栄えよく結束します。シンプルかつ軽くてスムーズな操作性で作業効率がアップします。オプションの受け台(作業台)と一緒に使用するとさらに作業のスピードが上がります。



■規格

品番	結束方法	サイズ(全長×全幅×全高mm)	重量	消耗品
300-V (手動式)	手巻き結束	240×90×170	2.3kg	替刃(300V-SDC)3枚入り テープホルダー(300V102N)

たばねら™ テープ [ニチバン]

合掌貼り方式で強い粘着力がありつつ
青果物や花などには付着しない特殊設計

「たばねら™」に使用できるテープ、合掌貼り方式で、強い粘着力が生まれますが、青果物や花などの結束物には付着しません。15種類の規格品があり、結束物に合わせて選べます。



■規格

基材	粘着剤
ポリプロピレン	ゴム系

野菜結束機・テープ

バッグシーラーNo.20 [積水化学]

スリット部に袋口を通すだけで
簡単に素早くシールが可能



■規格

サイズ(幅×長さ×高さmm)	単位包装(コ)	1梱包(コ)	色
72×220×142	1	10	青

バッグシーラーテープ Cタイプ [積水化学]

7色のカラーバリエーション
セロハン基材のシーリングテープ

パンやクッキー、野菜からネジなどの部品類等さまざまな小物の袋詰めが、専用バッグシーラーと組み合わせることで実現します。

■用途:多品目の商品を扱う店舗の業務用、紙コップなどの簡易食器類の識別、包装



■規格

サイズ(幅mm×長さm)	単位包装(コ)	小箱梱包(コ)	1梱包(コ)	色
9×35	1	20	200	赤、黄、緑、青、白、茶、橙

野菜結束機・テープ

バッグシーラー [ニチバン]

野菜入りの袋などを簡単に留められる
軽い挿入力でしっかり結束可能

袋入り野菜のバッグシールなどにつかえるバッグシーラー。軽い挿入力でしっかり結束できます。シール後のテープのカーブが少ないので、テープの見栄えが良好です。テープは9mm×100m巻まで使えます。仕様余った部分をカットする袋切り付き。結束後すぐに袋切りができるユニットも別売り販売。



バッグシーリングテープ [ニチバン]

バッグシーラーに使用できるテープ
従来品に加え、和紙テープも登場

バッグシーラーに使えるテープ。PETフィルムベースで防湿・耐水性に優れた従来品は赤、黄、緑、青と4色の規格色があり、梱包物ごとに選べます。さらに環境に配慮した和紙ベースのテープも登場。手切れ性があり、開封も簡単です。

■規格(いずれも)

幅(mm)	長さ(m)	個装	内装	外装
9	50	1	20	200



オーバンド [共和]



■規格

番手	#16	#170	#175	#180	#18	#190	#195	#200	#20	#210	#215	#220	#25	#260	#265	#270	#30	#310	#315	#320
内径(mm)	38				44.5				51				63.5				76			
折径(mm)	60				70				80				100				120			
幅(mm)	1.1	3	4.5	6	1.1	3	4.5	6	12	3	4.5	6	15	3	4.5	6	18	3	4.5	6

番手	#35	#360	#365	#370	#40	#410	#415	#420	#45	#460	#465	#470	#50	#510	#515	#520	#55	#560	#565	#570	#60	#610	#615	#620
内径(mm)	89				101.5				114.5				127				140				152			
折径(mm)	140				160				180				200				220				240			
幅(mm)	21	3	4.5	6	21	3	4.5	6	21	3	4.5	6	21	3	4.5	6	21	3	4.5	6	21	3	4.5	6

スカイバンド 1kg [スカイトレーディングジャパン]

大量使用に適した大容量タイプ
水・油に強く、耐久性に優れたポリパッケージ

- 従来他社紙袋に対し、ポリパッケージを採用。
水・油に強い。
耐久性に優れている、破損が少ない。
透明なため中身が見え商品の見分け、色の判別ができる。



※20袋/カートン

フレコンバック [昭和貿易] ■規格

多くの業種で使用されている
スタンダードフレコン
容量別に種類も豊富

農業をはじめ、多彩な業種で使われているフレキシブルコンテナバッグ、フレコンのスタンダードタイプ。容量別にお選びいただけます。

容量	サイズ(横×縦)	品番	最大荷重	梱包数	備考
510L	φ1000×650H	ST20	1000kg	10枚	
712L	φ1100×750H	ST04	1000kg	10枚	
1040L	φ1100×1100H	ST01	1000kg	10枚	
1040L	φ1100×1100H	ST01BT	1000kg	10枚	底部反転ベルト付き
1040L	φ1100×1000H	ST02N	1000kg	10枚	PE内袋付き(0.05or0.1)
1234L	φ1100×1300H	ST13	1000kg	10枚	
1425L	φ1100×1500H	ST30	1000kg	10枚	

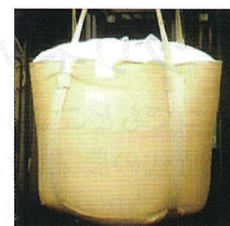

エムキューブ [小泉製麻]

従来品より積載量25%アップ!
米や粒状物の運搬に適した輸送用クロスコンテナ

本体内部の四隅にPP隔壁を付けたことで、内容物を入れても角型を維持。内容物が25%アップ、大幅な輸送コストダウンを実現しました。さらに角型のため段積み安定、保管も省スペースに。



■規格

規格	投入口(mm)	本体(mm)	排出口(mm)	容量(L)	最大充填質量(kg)
通常タイプ	φ600×H550	角1,000×H1,350	φ500×H450	1,440	1,080
オープンタイプ	角1,000×H850				

※オーダーメイドも承ります。詳細はご相談ください。